

МОРОЗИЛЬНИК

M-7184-XXX



Сертификаты соответствия изделий выданы БЕЛЛИС (ул. Красная, 7, 220029, г. Минск):
№ ТС BY/112 03.03. 020 00051, срок действия с 20.05.2011 г. по 19.05.2016 г.

1 ОПИСАНИЕ МОРОЗИЛЬНИКА

1.1 Морозильник в соответствии с рисунком 1 предназначен для замораживания свежих продуктов, хранения замороженных продуктов в корзинах, приготовления пищевого льда.



1.2 Эксплуатировать морозильник необходимо при температуре окружающей среды от плюс 10 °С до плюс 38 °С.

1.3 Общее пространство, необходимое для эксплуатации морозильника, определяется габаритными размерами, указанными на рисунке 2 в миллиметрах. Для беспрепятственного извлечения комплектующих из морозильника необходимо открывать дверь на угол не менее 90°.



Рисунок 2 — Морозильник (вид сверху)



Рисунок 1 – Морозильник и комплектующие изделия

2 УПРАВЛЕНИЕ РАБОТОЙ МОРОЗИЛЬНИКА

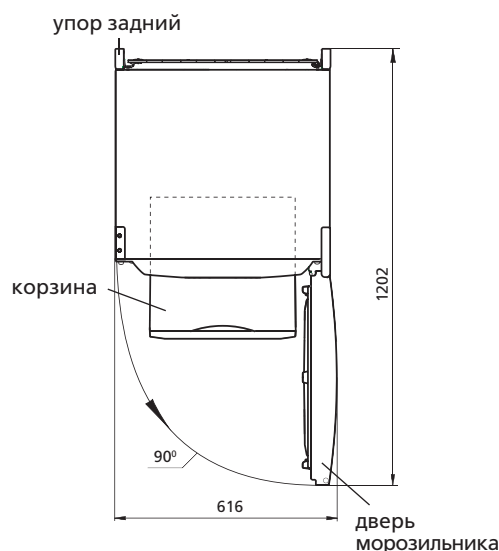
2.1 ОРГАНЫ УПРАВЛЕНИЯ

2.1.1 Органами управления в соответствии с рисунком 3 являются:

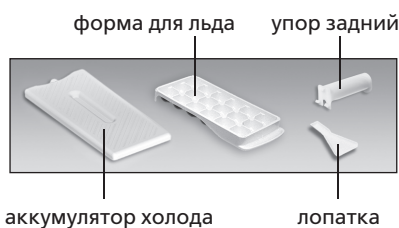
— **ролик** поворачивается по часовой стрелке и против нее и имеет с цифровые деления. Деление «1» соответствует наиболее высокой температуре (наименьшее охлаждение) в камере, деление «7» — наиболее низкой (наибольшее охлаждение). Деление ролика следует установить под указателем при регулировке температуры;

— **выключатель**, который предназначен для включения/выключения режима «Замораживание» в морозильнике и имеет две метки: «1» — включение и «0» — выключение.



Рисунок 3 — Органы управления морозильника

Ремонт холодильников

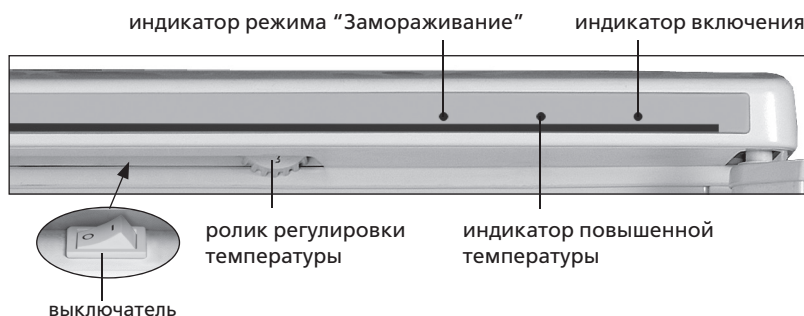
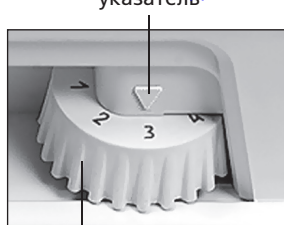

ролик

Рисунок 4 – Ролик

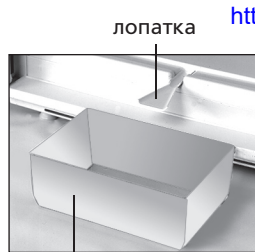

емкость

Рисунок 5 – Сбор талой воды

2.1.2 Морозильник имеет световые индикаторы:

— **включения** (зеленого цвета). Горит постоянно, когда морозильник включен. Гаснет при его выключении или при отсутствии напряжения в электрической сети;

— **режима «Замораживание»** (желтого цвета). Горит при включении режима «Замораживание». Гаснет при выключении режима, а также при выключении морозильника;

— **повышенной температуры** (красного цвета). Горит, если температура в морозильнике повысилась (например, при первом включении, при загрузке большого количества свежих продуктов, при включении после размораживания). Кратковременное включение индикатора (например, при длительном открытии двери) не является признаком неисправности морозильника: при понижении температуры в морозильнике индикатор автоматически гаснет. При длительном включении индикатора следует проверить качество хранящихся продуктов и вызвать механика сервисной службы.

2.2 ВКЛЮЧЕНИЕ/ВЫКЛЮЧЕНИЕ МОРОЗИЛЬНИКА

2.2.1 Для включения морозильника следует подключить его к электрической сети — загорится индикатор включения в соответствии с рисунком 3.

При первом включении рекомендуется, открыв дверь, установить ролик на деление «3» или «4» под указателем в соответствии с рисунком 4 и выключатель — на метку «0». Затем закрыть дверь морозильника.

Для выключения морозильника следует отключить его от электрической сети — индикатор погаснет.

2.3 РЕГУЛИРОВКА ТЕМПЕРАТУРЫ

2.3.1 Регулировка температуры в морозильнике производится с помощью ролика в соответствии с рисунком 4. После регулировки температура в морозильнике поддерживается автоматически.

<http://rembitteh.ru/>

+7 (495) 215-14-41
+7 (903) 722-17-03

2.4 ВКЛЮЧЕНИЕ РЕЖИМА «ЗАМОРАЖИВАНИЕ»

2.4.1 Включение режима «Замораживание» производится при нажатии выключателя на метку «I» — загорается индикатор режима, при нажатии на метку «0» режим выключается и индикатор гаснет в соответствии с рисунком 3.

3 УДАЛЕНИЕ ТАЛОЙ ВОДЫ ИЗ МОРОЗИЛЬНИКА

3.1 Для удаления снегового покрова при размораживании морозильника рекомендуется использовать пластмассовую лопатку, входящую в комплект поставки.

При размораживании морозильника следует:

- удалять талую воду, установив в соответствии с рисунком 5 лопатку и любую емкость объемом не менее 2 л;
- собирать талую воду, если она вытекает из камеры вне лопатки, легковпитывающим влагу материалом;
- вымыть морозильник и вытереть насухо.

ЗАПРЕЩАЕТСЯ размораживать морозильник без использования лопатки, установленной в соответствии с рисунком 5. Талая вода, вытекающая из камеры вне лопатки, попадая в место прилегания планки передней к шкафу внутреннему в соответствии с рисунком 6, может вызвать коррозию наружного шкафа морозильника и элементов холодильного агрегата, нарушить теплоизоляцию, привести к образованию трещин шкафа внутреннего и выходу из строя шкафа морозильника.



Рисунок 6 – Схема морозильника

МОРОЗИЛЬНИК

M-7184-XXX



002



P501



003



003



1003

Сертифікат відповідності виробів виданий БЕЛЛИС (вул. Червона, 7, 220029, м. Мінськ):
№ ТС ВУ/112 03.03. 020 00051, термін дії з 20.05.2011 р. по 19.05.2016р.

1 ОПИС МОРОЗИЛЬНИКА

1.1 Морозильник відповідно з рисунком 1 призначений для заморожування свіжих продуктів, зберігання заморожених продуктів в корзинах, приготування харчового льоду.

1.2 Експлуатувати морозильник необхідно при температурі навколишнього середовища від плюс 10 °С до плюс 38 °С.



Рисунок 1 – Морозильник та комплектуючі вироби



Рисунок 2 – Морозильник (вигляд зверху)

1.3 Загальний простір, необхідний для експлуатації морозильника, визначається габаритними розмірами, які вказані на рисунку 2 в міліметрах. Для безперешкодного виймання комплектуючих з морозильника необхідно відкривати двері на кут не менше 90°.

2 КЕРУВАННЯ РОБОТОЮ МОРОЗИЛЬНИКА

2.1 ОРГАНИ КЕРУВАННЯ

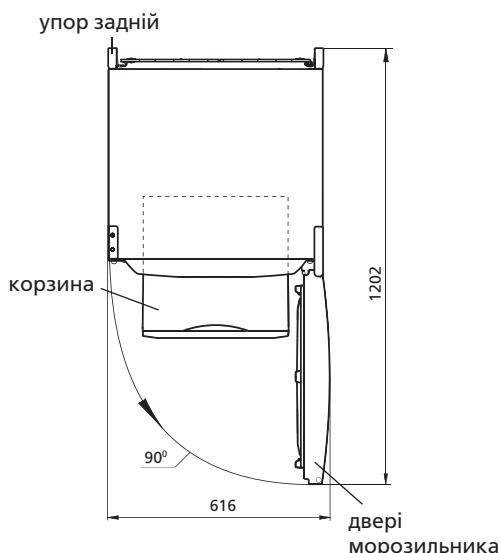
2.1.1 Органами керування відповідно з рисунком 3 є:

– **ролик** з цифровими поділками, який повертається за годинниковою стрілкою і проти неї. Поділка «1» відповідає найбільш високій температурі (найменше охолодження) в камері, поділка «7» – найбільш низькій (найбільше охолодження). Поділку ролика потрібно установити під покажчиком при регулюванні температури;

– **вимикач**, призначений для вмикання/вимикання режиму «Заморожування» в морозильнику і має дві позначки: «I» – вмикання та «0» – вимикання.

2.1.2 Морозильник має **світлові індикатори**:

– **вмикання** (зеленого кольору). Горить постійно, коли морозильник увімкнений. Згасає при його вимиканні або при відсутності напруги в електричній мережі;

– **режиму «Заморожування»** (жовтого кольору). Горить при вмиканні режиму «Заморожування». Гасне при вимиканні режиму, а також при вимиканні морозильника;

– **підвищеної температури** (червоного кольору). Горить, коли температура в морозильнику підвищилась (наприклад, при першому вмиканні, при завантаженні великої кількості свіжих продуктів, при вмиканні після розморожування). Короткочасне вмикання індикатора (наприклад, при тривалому відкритті дверей) не є причиною несправності морозильника: при знижуванні температури в морозильнику індикатор автоматично згасає. При тривалому вмиканні індикатора необхідно перевірити якість продуктів, що зберігаються та викликати механіку сервісної служби.

2.2 ВМИКАННЯ/ВИМИКАННЯ МОРОЗИЛЬНИКА

Для вмикання морозильника необхідно підключити його до електричної мережі – загориться індикатор вмикання відповідно з рисунком 3.

При першому вмиканні рекомендується, відкривши двері, установити ролик на поділку «3» або «4» під покажчиком відповідно з рисунком 4 та вимикач – на позначку «0».

Потім закрити двері морозильника. Для вимикання морозильника необхідно відключити його від електричної мережі – індикатор погасне.

2.3 РЕГУЛЮВАННЯ ТЕМПЕРАТУРИ

Регулювання температури в морозильнику проводиться за допомогою ролика відповідно з рисунком 4. Після регулювання температура в морозильнику підтримується автоматично.



Рисунок 3 – Органи керування морозильника

3.4 ВМІКАННЯ РЕЖИМУ «ЗАМОРОЖУВАННЯ»

Ремонт Холодильників

<http://rembitteh.ru/>

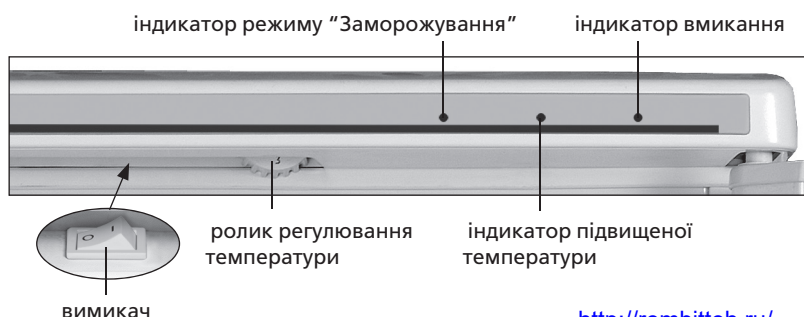
Вмикання режиму «Заморожування» проводиться при натисканні вимикача на позначку «I» – засвічується індикатор режиму, при натисканні на позначку «0» режим вимикається і індикатор згасає відповідно з рисунком 3.

3 ВИДАЛЕННЯ ТАЛОЇ ВОДИ З МОРОЗИЛЬНИКА

3.1 Для видалення снігового покриву при розморожуванні морозильника рекомендується використовувати пластмасову лопатку, яка входить в комплект поставки.

При розморожуванні морозильника необхідно:

- видаляти талу воду, установивши відповідно з рисунком 5 лопатку та будь-яку посудину об'ємом не менше 2 л;
- збирати талу воду, якщо вона витікає із камери поза лопаткою, легковбираючим вологу матеріалом;
- вимити морозильник та витерти насухо.

ЗАБОРОНЯЄТЬСЯ розморожувати морозильник без використання лопатки, установленної відповідно з рисунком 5. Тала вода, що витікає з камери поза лопаткою, потрапляючи в місце прилягання планки передньої до шафи внутрішньої відповідно з рисунком 6, може викликати корозію зовнішньої шафи морозильника та елементів холодильного агрегату, пошкодити теплоізоляцію, привести до утворення тріщин шафи внутрішньої та псування шафи морозильника.

4 ТЕХНІЧНІ ХАРАКТЕРИСТИКИ І КОМПЛЕКТАЦІЯ

4.1 Найменування технічних характеристик і комплектуючих виробу указані в таблицях 1 і 2 відповідно.

4.2 В таблиці виробу указані технічні характеристики російською мовою. Найменування характеристик, що указані на рисунку 7, необхідно зіставити із значеннями характеристик на таблиці виробу.



Рисунок 4 – Ролик



Рисунок 5 – Збір талої води

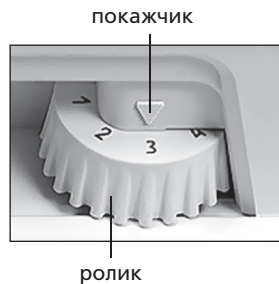

Рисунок 6 – Схема морозильника

Таблиця 1 – Технічні характеристики

№	НАЙМЕНУВАННЯ	Модель	
1.1	Номінальний загальний об'єм бруто, дм ³	Параметри, що відповідають найменуванням, вказані в гарантійній карті.	
1.2	Номінальна площа полиць для зберігання продуктів, м ²		
1.3	Температура зберігання заморожених продуктів в МК, °С, не більше		
1.4	Габаритні розміри, мм		висота
			ширина
			глибина без ручки з опуклими дверима
1.5	Маса нетто, кг, не більше		
1.6	Номінальний час підвищення температури в морозильнику від мінус 18 до мінус 9 °С (при температурі навколишнього середовища плюс 25 °С) при відключенні електроенергії, годин		
1.7	Номінальна потужність заморожування при температурі навколишнього середовища плюс 25 °С, кг/доба		
1.8	Номінальна добова продуктивність отримання льоду, кг		
1.9	Вміст срібла г		
Примітка - Визначення технічних характеристик проводиться в спеціально обладнаних лабораторіях за визначеними методиками.			

Позначення моделі виробу	Номінальний об'єм для зберігання, дм ³
	Потужність заморожування:
	Номінальна напруга:
	Номінальний ток:
	Номінальна спожита потужність:
	Холодоагент: R600a/Спінювач: C-Pentane
	Маса хладагента:
Зроблено в Республіці Білорусія	

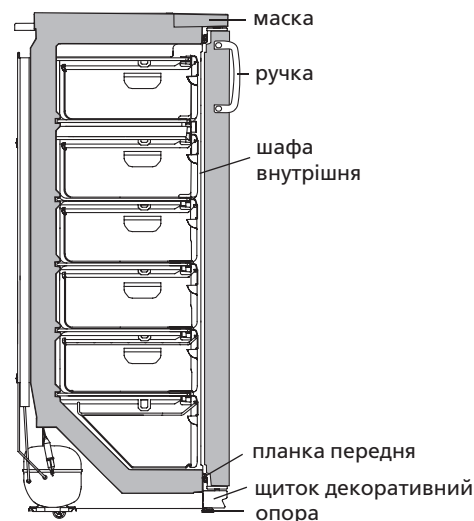
Рисунок 7 – Табличка

Таблиця 2 – Комплектуючі

№	НАЙМЕНУВАННЯ	Кількість, шт.
2.1	Корзина (нижня)	Параметри, що відповідають найменуванням, вказані в гарантійній карті.
2.2	Корзина	
2.3	Посудина (для заморожування пельменів, ягід та інших дрібних продуктів)	
2.4	Упор задній	
2.5	Лопатка	
2.6	Форма для льоду	
2.7	Акумулятор холоду	



002

РБ01

003

003

1003

Бұйымдардың сәйкестік сертификаты берілген БелЛИС (Красная көш., 7, 220029, Минск қ.):
 № ТС ВУ/112 03.03. 020 00051, әрекет мезгілі 20.05.2011 ж. - 19.05.2016 ж.

1 ЖАЛПЫ МӘЛІМЕТТЕР

1.1 Компрессиялық мұздатқыштар (бұдан әрі – мұздатқыш) 1-суретке сәйкес жас тағамдарды мұздатуға, мұздатылған азық-түлікті сақтауға, тағамдық мұз дайындауға және мұздатылған азық-түлікті ұзақ уақыт сақтауға арналған.

1.2 Мұздатқышты төмендегі жағдайларда пайдалану қажет қоршаған ортаның температурасы плюс 10-нан плюс 38 °С-қа дейін болып.

1.3 Жалпы кеңістік, қажетті мұздатқыш қанауына арналған, га-

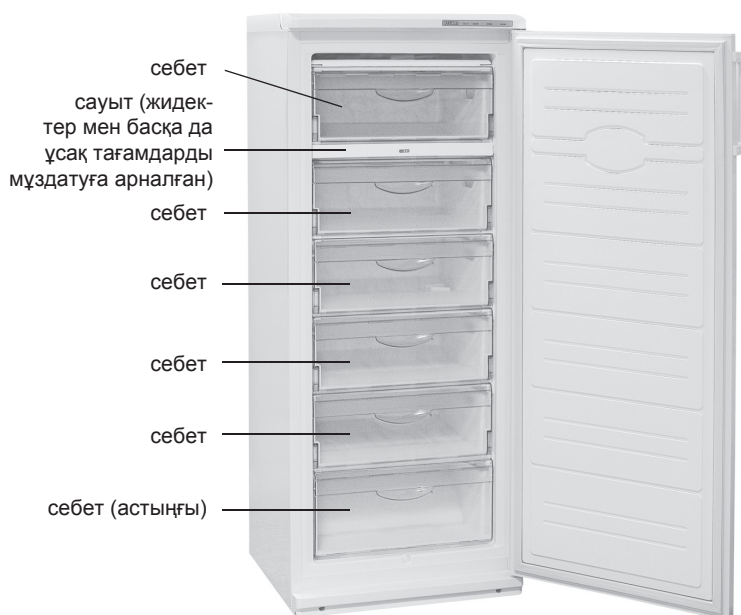

мұз қатыратын қалып артқы тіреуіш

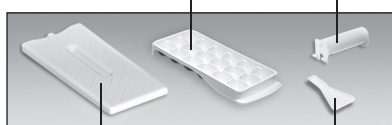

суық жинақтағыш

қалақша

Сурет 1 – Мұздатқыш және комплектация

артқы тіреуіш

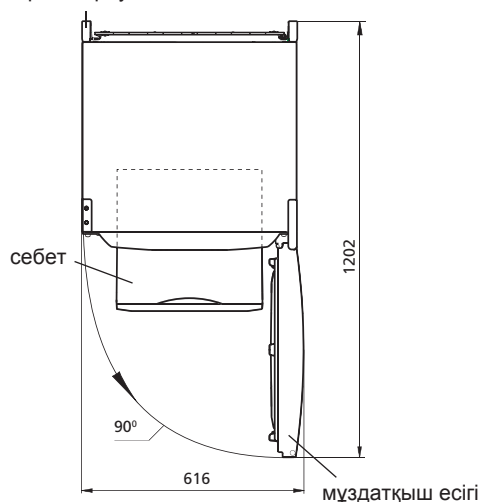

Сурет 2 – Мұздатқыш (түр үстіңгі жағынан)

барит мөлшерлерімен анықталады, көрсетілгендермен суретте ал 2 миллиметрлерде. Мұздатқыштан жинақтайтын бөгетсіз шығарулардың артынан бұрышқа есік қажетті ашу емес кемірек 90°.

2 БАСҚАРУ МҰЗДАТҚЫШ ЖҰМЫСЫМЕН

2.1 БАСҚАРУ ОРГАНДАРЫ

2.1.1 Сәйкестікте басқару органдарымен суретпен А 3 келеді:

— **температура реттеу түймешесі цифрлік бөлүлермен** екі жаққа да (сағат тілінің бағытына сәйкес және керсінше) бұралады.

Түймешенің «1» мәні камерадағы ең жоғары температураға (барынша азырақ суыту), «7» мәні – ең төмен температураға (барынша қатты суыту) сәйкес келеді. Температура реттеу түймешесі бөліктері Температура жөнге салуы жанында сілтегіштің астына орнатуға ереді;

— **сөндіргіш**, қайсы арналған үшін қосу/ сөнуі “Мұздату” режимінің және екі таңба болады: «I» — қосу және «0» — сөнуі.

2.1.2 Мұздатқыштың жарықтама индикаторлары:

— **мұздатқышты іске қосу** индикаторы (жасыл түсті). Мұздатқыш қосұлы тұрғанда үздіксіз жанып тұрады. Оны өшірген кезде немесе электр желісінде кернеу болмаған кезде сөнеді;

— **“Мұздату” режимінің индикаторы** (сары түсті). “Мұздату” режимі іске қосылған кезде жанады. “Сақтау” режиміне ауысқан кезде, оны өшірген кезде немесе электр желісінде кернеу болмаған кезде сөнеді;

— **мұздатқыштағы жоғары температура** индикаторы (қызыл түсті). Егер мұздатқыштағы температура көтерілсе жанады (мысалы, жас тағамдар көп мөлшерде салынған кезде). Индикатордың қысқа уақытқа іске қосылуы (мысалы, есік ұзақ ашық тұрған кезде) мұздатқыштың ақаулығының нышаны болып табылмайды: мұздатқыштағы температура төмендеген кезде индикатор автоматты түрде сөнеді. Индикатор ұзақ уақыт бойы қосұлы тұрған жағдайда, сақтаудағы азық-түліктің сапасын тексеру керек.

2.2 ҚОСУ/ӨШІРУ МҰЗДАТҚЫШ

Мұздатқышты электр желісіне жалғау: қорек сымының ашасын розеткаға сұғыңыз – бүркеніште 3 суретке сәйкес жарық индикаторлары жанады.

Бірінші рет іске қосқан кезде, 4-суретке сәйкес сілтегіштің астында температураны реттеу түймешесінің «3» немесе «4» мәнін орнатып, ажыратпа-қосқышты «0» режиміне қою керек. Мұздатқыштың есігін жабыңыз.

Мұздатқышты электр желісінен ажырату үшін қорек сымының ашасын розеткадан суыру керек.

2.3 ТЕМПЕРАТУРАНЫ ТАҢДАУ

Арқасында мұздатқышта температура жөнге салуы шығарылады: температура реттеу түймешесі (сурет 4).

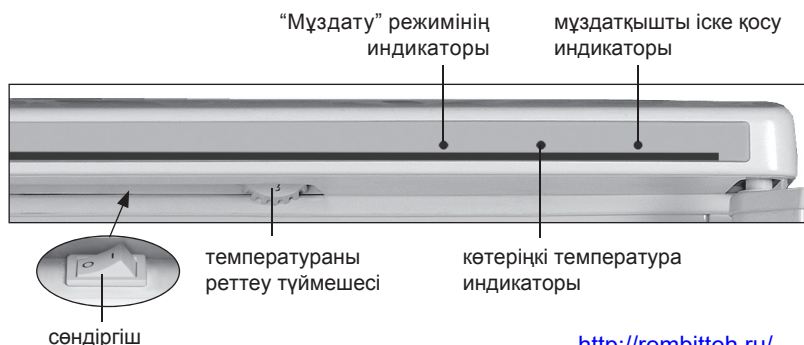

“Мұздату” режимінің индикаторы

мұздатқышты іске қосу индикаторы

температураны реттеу түймешесі

көтеріңкі температура индикаторы

сөндіргіш

<http://rembitteh.ru/>

Сурет 3 – Органдарды мұздатқыш басқарулары

Түймешені реттегеннен кейін мұздатқыштағы температура автоматты түрде сақталады. <http://rembitteh.ru/>

2.4 “МҰЗДАТУ” РЕЖИМИНІҢ

Қосу “Мұздату” режимінің басу жанында шығарылады сөндіргіш таңба болады «1» — тәртіп индикаторы және бастайды, таңбаға басу жанында «0» тәртіп сөндіріледі және суретпен 3 индикатор сәйкестікте сөнөді.

3 МҰЗДАТҚЫШТАН ЕРІГЕН СУ ҚАШЫҚТАУЫ

3.1 Қарлы жамылғы қашықтауына арналған мұздатқыш жібітуі жанында пластмассалық күрекшені қолдануға ұсынылады жеткізу жинағына кірушіні.

Мұздатқыш жібітуі жанында ереді:

— 5-суретке сәйкес қалақшаны және еріген суды жинауға арналған, кем дегенде 2 л-лік кез келген ыдысты орнату;

— егер еріген су қалақшадан тыс камерадан ағып жатса, оны ылғалды жақсы сіңіретін материалмен жинап алу;

— мұздатқышты жуып, құрғатып сүрту.

ЕСКЕРТУ! Мұздатқыштың ішінде жағымсыз иіс пайда болуына жол бермеу үшін камераны, құралас бұйымдарды, тығыздағышты, сондайақ тығыздағыш есікке жанасатын аймақты жақсылап жуыңыз.

Мұздатқыштың мұзын 5-суретке сәйкес орнатылған қалақшаны пайдаланбастан ерітуге **ТҮЙІМ САЛЫНАДЫ**. Камерадан қалақшадан тыс ағатын еріген су 6-суретке сәйкес ішкі шкафқа алдыңғы панель жанасып тұратын жерге құйылып, мұздатқыштың сыртқы шкафы мен суыту агрегатының жемірілуіне себеп болуы, жылу оқшаулағышты бүлдіруі, ішкі шкафта жарықшалар түзілуіне және мұздатқыштың шкафының істен шығуына әкелуі мүмкін.

4 ТЕХНИКАЛЫҚ СИПАТТАМАСЫ

ЖӘНЕ ҚҰРАМДАУ

4.1 Техникалық мінездемелердің атаулары және жинақтайтын бұйымдары 1 және 2 суреттерінде көрсетілген.

4.2 Бұйым кестесі орыс тіліндегі техникалық мінездемесінде

Кесте 1 - Техникалық сипатама

№	АТАУЫ	Модель	
1.1	Жалпы брутто кесімді көлемі, дм ³	Параметрлер, кепілдемелік карта-да көрсетілген атыларға лайықтылар	
1.2	Тағам сақтайтын сөрелердің кесімді көлемі, дм ²		
1.3	МК мұздатылған тағамдарды сақтайтын температура, °С, жоғары емес		
1.4	Габариттық мөлшері, мм		биіктігі
			ені
			тұтқасыз айқын есікпен тереңдігі
1.5	Нетто массасы, кг, көп емес		
1.6	МК температурасы жоғарлайтын кесімді уақыт минус 18 - минус 9 °С (қоршаған ортаның температурасы плюс 25 °С) электр қуатын ажыратқан кезде, с		
1.7	Тәуліктік мұз жасау кесімді өнімділік, кг		
1.8	Қоршаған ортаны температурасы плюс 25 °С кездегі мұздату кесімді қуаты, кг/тәулік		
1.9	Күміс мөлшері, г		
Ескерту - Техникалық мінездемесін анықтау арнайы жабдықталған зертханада белгілі әдістермен өткізіледі.			

Кесте 2– Жинақтайтындар

№	АТАУЫ	Саны, дана.
2.1	Себет (төменгі)	Параметрлер, кепілдемелік карта-да көрсетілген атыларға лайықтылар
2.2	Себет	
2.3	Ыдыс (тұшпара, жидек және тағы басқа уақ тағамдарды мұздатуға)	
2.4	Артқы тіреу	
2.5	Күрекше	
2.6	Мұз үшін қалып	
2.7	Салқындық аккумуляторы	

+7 (495) 215-14-41
+7 (903) 722-17-03

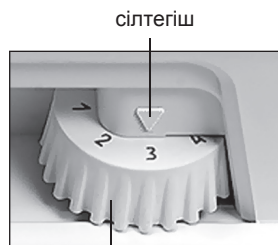

температура реттеу түймешесі

Сурет 4 – Температура реттеу түймешесі



су ағатын науаша

Сурет 5 – Еріген су жинауы

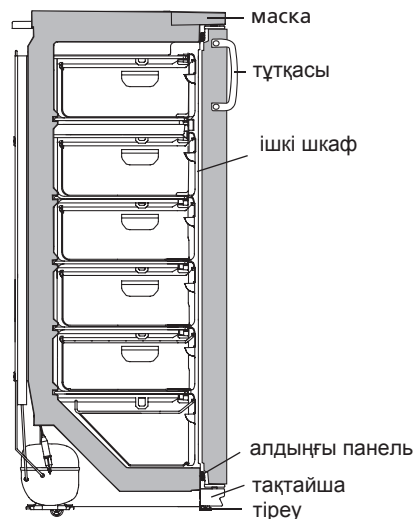

Сурет 6 – Мұздатқыш схемасы

көрсетілген. Бұйым табличкасын мінездемелердің мағыналармен салыстыру қажет (сурет 7).

Белгілеу бұйым үлгілері	Жалпы көлемі, дм ³
	Мұздату кесімді
Белгілеу бұйым үлгілері	Жалпы ток:
	Жалпы кернеу:
	Номинал тұтынылушы қуаттылық:
	Хладагент: R600a/көбіктендіргіш: C-Pentane
	Хладагент массасы:
	Өндіруші: Беларусь Республикасы

Сурет 7 – Кесте

M-7184-XXX



Məmulatların uyğunluq sertifikatı BELLİS tərəfindən verilib (Krasnaya küçəsi, 7, 220029, Minsk şəhəri):
 № TC BY/112 03.03. 020 00051, qüvvədə olma müddəti 20.05.2011-cu ildən 19.05.2016-ci ilə qədərdir.

1 DONDURUCUNUN TƏSVİRİ

1.1 Dondurucu şəkil 1-ə uyğun olaraq təzə məhsulların dondurulması, dondurulmuş məhsulların səbətlərdə saxlanması, qida buzunun hazırlanması üçün nəzərdə tutulub.

1.2 Dondurucunu müsbət 10 °C-dən müsbət 38 °C-dək ətraf mühit temperaturunda istismar etmək lazımdır.

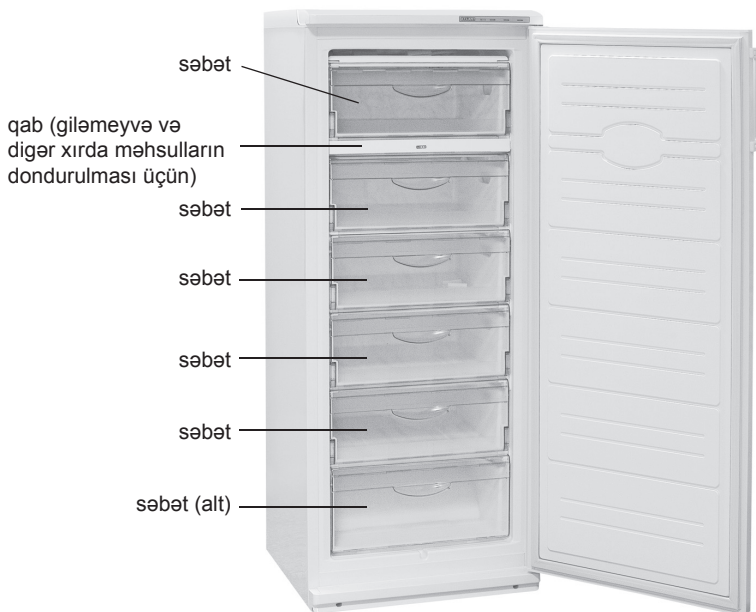

Şəkil 1 – Dondurucu və komplektləşdirici məmulatlar

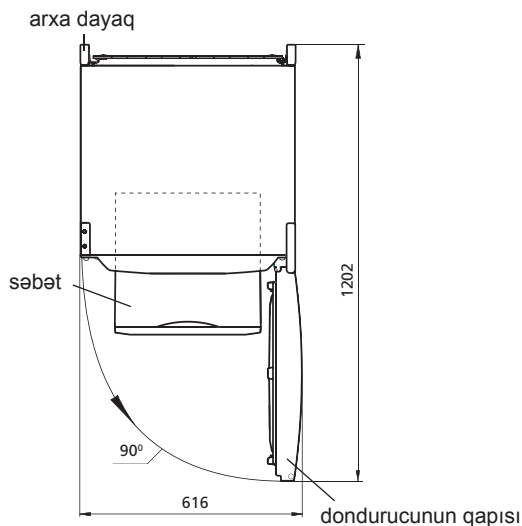

Şəkil 2 – Dondurucu (yuxarıdam görünüş)

1.3 Dondurucunun istismarı üçün lazım olan ümumi məkan şəkil 2-də millimetrlərlə göstərilmiş qabarit ölçülərlə təyin edilir. Komplektləşdiriciləri dondurucudan maneəsiz çıxarmaq üçün qapını ən azı 90° bucağa açmaq lazımdır.

2 DONDURUCUNUN İŞİNİ İDARƏ ETMƏ

2.1 İDARƏETMƏ ORQANLARI

2.1.1 Şəkil 3-ə uyğun olaraq idarəetmə orqanları aşağıdakılardır:

— **rolik** saat əqrəbi və onun əksi istiqamətində dönmür və rəqəmlili bölgülərə malikdir. “1” bölgüsü kamerada ən yüksək temperatara (ən az soyutma), “7” bölgüsü ən aşağı temperatara (ən çox soyutma) uyğundur. Rolikin bölgüsünün temperaturun tənzimlənməsi zaman göstəricinin altında qurmaq lazımdır;

— **elektrik açarı** – dondurucuda “Dondurma” rejiminin yandırılması/söndürülməsi üçün nəzərdə tutulub və iki nişana malikdir: “I” — yandırma və “0” — söndürmə.

2.1.2 Dondurucu işiq indikatorlarına malikdir:

— **yandırma** (yaşıl rəng). Dondurucu işə salındıqda daim yanır. O söndürüldükdə və ya elektrik şəbəkəsində gərginlik olmadıqda sönmür;

— **“Dondurma” rejimi (sarı rəng)**. “Dondurma” rejimi işə salındıqda yanır. Rejim dayandırıldıqda, həmçinin dondurucu söndürüldükdə sönmür;

— **yüksək temperatur** (qırmızı rəng). Əgər dondurucuda temperatur yüksəlibsə (məsələn, birinci dəfə yandırıldıqda, böyük miqdarda təzə məhsullar yükləndikdə, donu açıldıqdan sonra yandırıldıqda) yanır. İndikatorun qısa müddətli işə düşməsi (məsələn, qapı uzun müddət açıq qaldıqda) dondurucunun nasazlığının əlaməti deyil: dondurucuda temperatur aşağı düşdükdə indikator avtomatik olaraq sönmür. İndikator uzun müddət yandıqda saxlanılan məhsulların keyfiyyətini yoxlamaq və servis xidmətinin mexanikini çağırmaq lazımdır.

2.2 DONDURUCUNUN YANDIRILMASI/SÖNDÜRÜLMƏSİ

Dondurucunun yandırılması üçün onu elektrik şəbəkəsinə qoşmaq lazımdır — şəkil 3-ə uyğun olaraq işə salma indikatoru yanacaq.

Birinci işə salma zamanı qapını açıb, roliki şəkil 4-ə uyğun olaraq göstəricinin altındakı “3” və ya “4” bölgüsü, elektrik açarını “0” nişanı üzərinə qoymaq tövsiyə edilir. Daha sonra dondurucunun qapısını bağlamaq lazımdır.

Dondurucunu söndürmək üçün onu elektrik şəbəkəsindən ayırmaq lazımdır — indikator sönməyəcək.

2.3 TEMPERATURUN TƏNZİMLƏNMƏSİ

Dondurucuda temperaturun tənzimlənməsi şəkil 4-ə uyğun olaraq rolikin köməyi ilə icra edilir. Tənzimləmədən sonra dondurucuda temperatur avtomatik olaraq saxlanılır.

2.4 “DONDURMA” REJİMİNİN İŞƏ SALINMASI

“Dondurma” rejiminin işə salınması şəkil 3-ə uyğun olaraq elektrik

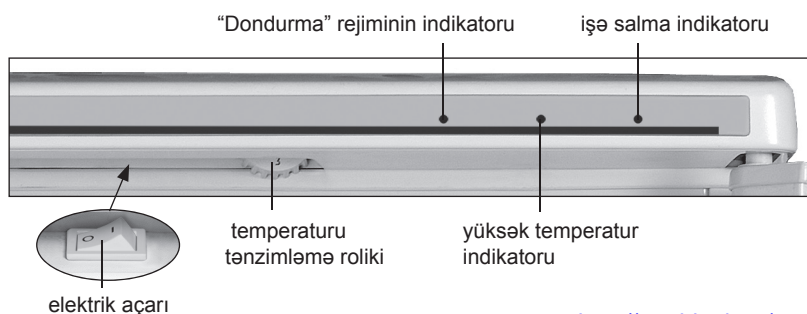

Şəkil 3 – Dondurucunun idarəetmə orqanları

açarın "I" nişanına basılması zaman yerinə yetirilir — rejim indikatoru yanır, "0" nişanına basdıqda rejim dayanır və indikator sönr.

РЕМОНТ ХОЛОДИЛЬНИКОВ

<http://rembitteh.ru/>

+7 (495) 215-14-41
+7 (903) 722-17-03

3 DONDURUCUDAN ƏRİMİŞ SUYUN TƏMİZLƏNMƏSİ

3.1 Dondurucunun donunun açılması zaman qar örtüyünü təmizləmək üçün tədarük dəstinə daxil olan plastik kürəkdən istifadə etmək tövsiyə edilir.

Dondurucunun donunu açarkən:

- kürəyi və ən azı 2 litr həcmində istənilən tutumu şəkil 5-ə uyğun quraşdıraraq ərimiş suyu təmizləmək;
- ərimiş su kameradan kürəyin kənarından axırsa, onu ərimiş suyu asanlıqla özünə çəkən materialla yığmaq;
- dondurucunu yumaq və qurulamaq.

Şəkil 5-ə uyğun olaraq quraşdırılmış kürəkdən istifadə etmədən dondurucunun donunu açmaq **QADAĞANDIR**. Kameradan kürəyin kənarından axan ərimiş su şəkil 6-ya uyğun olaraq ön plankanın daxili şkafa bitişdiyi yere düşdükdə, dondurucunun xarici şkafının və soyutma aqreqatı elementlərinin korroziyaya uğramasına səbəb ola, istiliyi izolyasiya etməni poza, daxil şkafda çatların əmələ gəlməsinə və soyuducunun şkafının sıradan çıxmasına gətirib çıxara bilər.

4 TEXNİKİ XARAKTERİSTİKALAR VƏ KOMPLEKTASIYA

4.1 Texniki xarakteristikaların və komplektləşdirici məmulatların adları müvafiq olaraq cədvəl 1 və 2-də göstərib.

4.2 Məmulatın cədvəlində rus dilində texniki xarakteristikalar göstərib. Xarakteristikaların şəkil 7-də göstərilən adlarını məmulatın cədvəlindəki xarakteristikaların qiymətləri ilə tutuşdurmaq lazımdır.

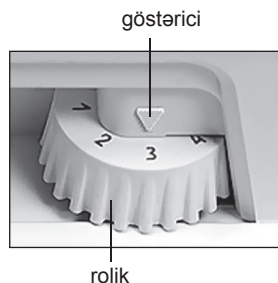

Şəkil 4 – Rolik

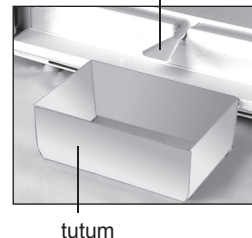

Şəkil 5 – Ərimiş suyun yığılması

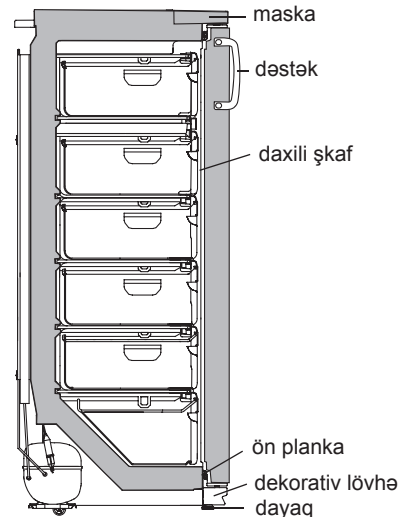

Şəkil 6 – Dondurucunun sxemi

Cədvəl 1 – Texniki xarakteristikalar

№	ADI	Model	
1.1	Nominal ümumi həcm brutto, dm ³	Adlara uyğun olan parametrlər zəmanət kartında göstərib	
1.2	Məhsulların saxlanması üçün rəflərin nominal sahəsi m ²		
1.3	Dondurulmuş məhsulların DK-da saxlanması temperaturu °C, maksimum		
1.4	Qabarit ölçülər, mm		hündürlüyü
			eni
			dəstəksiz dərinliyi
1.5	Xalis kütlə, kq, maksimum		
1.6	Elektrik enerjisinin kəsilməsi zamanı DK-da temperaturun mənfı 18 dərəcədən mənfı 9 dərəcəyə qədər artmasının nominal vaxtı, (ətraf mühitin temperaturu müsbət 25 °C) saat		
1.7	Buzun alınmasının nominal sutkalıq istehsalat gücü, kq		
1.8	Ətraf mühitin temperaturu müsbət 25 °C olduqda nominal dondurma gücü kq/sutkada		
1.9	Gümüş tərkibi, q		

Qeyd - Texniki xarakteristikaların müəyyən edilməsi müəyyən metodlarla xüsusi avadanlaşdırılmış laboratoriyalarda aparılır.

Məmulatın modelinin işarəsi	Nominal həcm məhsulların saxlanması üçün, dm ³
	Məhsulların dondurulmasının:
	Nominal giarginlik:
	Nominal tok:
	Sərf olunan nominal güc:
	Soyuducu amili: R600a/Kopurtucu: C-Pentane
	Soyuducu amilin kütləsi:
	Belarus Respublikasında istehsal edilib.

Şəkil 7 – Cədvəl

Cədvəl 2 – Komplektləşdiricilər

№	ADI	Sayı, ədəd
2.1	Səbət (alt)	Adlara uyğun olan parametrlər zəmanət kartında göstərib
2.2	Səbət	
2.3	Qab (pelmeni, giləmeyvələrin və digər kiçik məhsulların dondurulması üçün)	
2.4	Arxa dayaq	
2.5	Bel	
2.6	Buz üçün forma	
2.7	Soyuq akkumulyatoru	

M-7184-XXX

Certificat de conformitate a produselor emise pentru BELLIS (strada Krasnaia, 7, 220029, or. Minsk, Belarus):
 № TC BY/112 03.03. 020 00051, valabil de la 20.05.2011 până la 19.05.2016.

1 DESCRIEREA CONGELATORULUI

1.1 Congelatorul în conformitate cu figura 1 este destinat pentru congelarea produselor proaspete, păstrarea produselor congelate în sertare, prepararea gheții alimentare.

1.2 Este necesar ca congelatorul să funcționeze la temperatura mediului

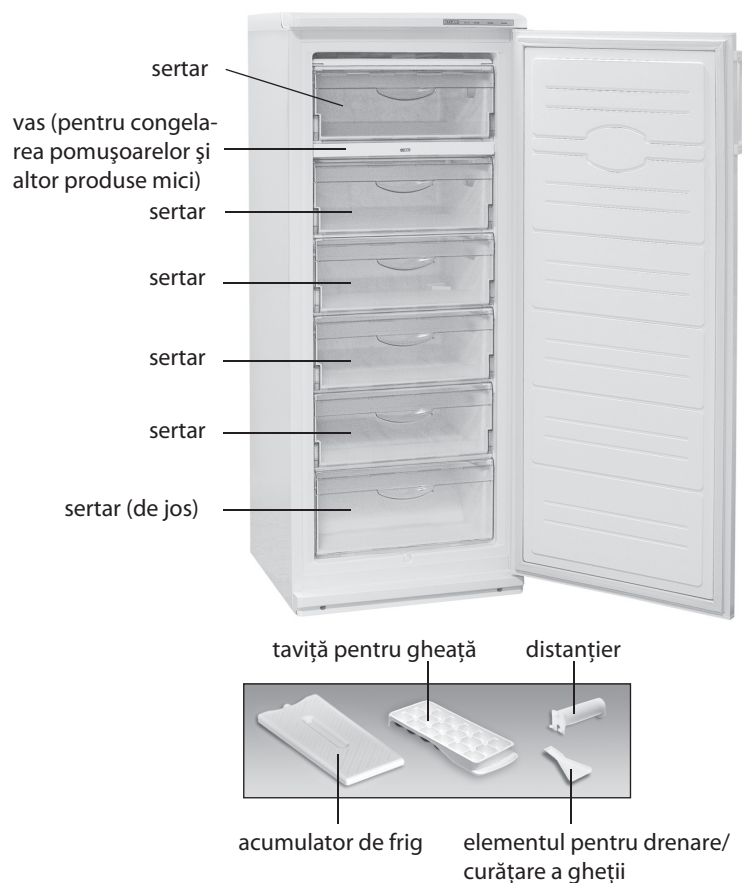
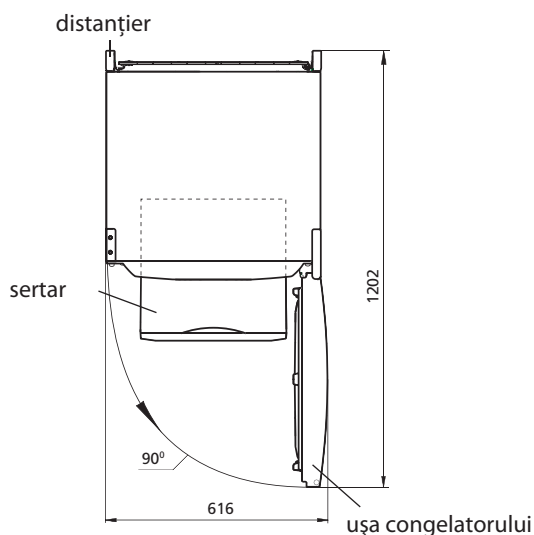
**Figura 1 – Congelator și piese componente****Figura 2 – Congelator (vedere de sus)**

ambiant de la plus 10 °C până la plus 38 °C.

1.3 Spațiul total necesar pentru funcționarea congelatorului se determină de dimensiunile de gabarit, indicate în milimetri în figura 2. Pentru extragerea liberă a componentelor din congelator este necesar de deschis ușa la unghiul nu mai mic de 90°.

2 CONTROLUL FUNCȚIONĂRII CONGELATORULUI**2.1 ELEMENTE DE COMANDĂ**

2.1.1 Elementele de comandă în conformitate cu figura 3 sunt:

— **butonul** cu diviziuni numerice, care se întoarce în sensul acelor de ceasornic sau în sensul contrar al acestora. Diviziunea „1” corespunde celei mai joase setări de temperatură (refrigerare minimă) în camera frigorifică, diviziunea „7” — celei mai înalte setări de temperatură (refrigerare maximă). Pentru a regula temperatura, setați diviziunea butonului sub indicator.

— **înterupătorul** care este destinat pentru conectarea/deconectarea regimului „Congelare” în congelator și care are două indice: „1” — conectare și „0” — deconectare.

2.1.2 Congelatorul are indicatori de lumină:

— **conectare** (de culoare verde). Luminează permanent când congelatorul este conectat. Se stinge la deconectare sau în lipsa tensiunii în rețeaua electrică;

— **regim „Congelare”** (de culoare galbenă). Se aprinde la conectarea regimului „Congelare”. Se stinge la deconectarea regimului, precum și la deconectarea congelatorului;

— **temperatură ridicată** (de culoare roșie). Se aprinde în cazul în care temperatura în congelator s-a ridicat (de exemplu, la prima conectare, la încărcare a cantității mari de produse proaspete, la conectare după decongelare). Aprinderea de scurtă durată a indicatorului (de exemplu, la deschiderea ușii pentru un timp îndelungat) nu este un defect a congelatorului: la scăderea temperaturii în congelator indicatorul se stinge automat. Dacă indicatorul luminează de mult timp trebuie să verificați calitatea produselor păstrate și să solicitați intervenția unui tehnician calificat al serviciului de asistență tehnică.

2.2 CONECTAREA/DECONECTAREA CONGELATORULUI

Pentru a porni congelatorul trebuie de conectat acesta la rețeaua electrică – se va aprinde indicatorul de conectare în conformitate cu figura 3.

La prima conectare se recomandă să efectuați următoarele: deschideți ușa și fixați butonul la diviziunea „3” sau „4” sub indicator în conformitate cu figura 4 și înterupătorul – la indicele „0”. Apoi închideți ușa congelatorului.

Pentru oprirea congelatorului trebuie de deconectat acesta de la rețeaua electrică – indicatorul se va stinge.

2.3 REGLAREA TEMPERATURII

Reglarea temperaturii în congelator se efectuează cu ajutorul butonului în conformitate cu figura 4. După reglare temperatura în congelator se menține automat.

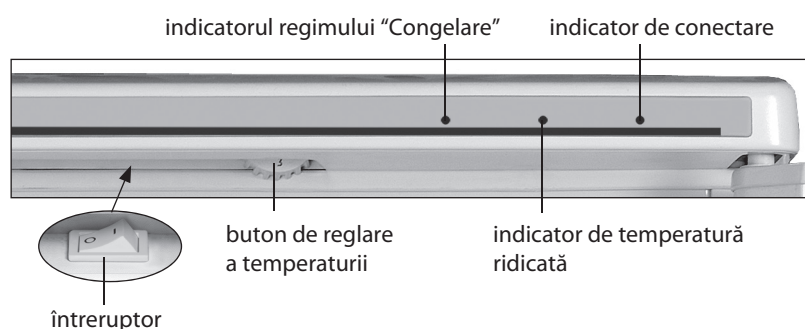
**Figura 3 – Elemente de comandă a congelatorului**

2.4 CONECTAREA REGIMULUI „CONGELARE”

РЕМОНТ ХОЛОДИЛЬНИКОВ

<http://rembitteh.ru/>

Conectarea regimului „Congelare” se efectuează prin apăsarea întrerupătorului spre indicele „I” – se aprinde indicatorul regimului, la apăsare spre indicele „0” regimul se deconectează și indicatorul se stinge în conformitate cu figura 3.

+7 (495) 215-14-11
+7 (903) 722-17-03

3 ÎNDEPĂRTAREA APEI REZULTATE ÎN URMA TOPIRII DIN CONGELATOR

3.1 Pentru a îndepărta stratul de zăpadă la decongelare se recomandă să folosiți elementul de masă plastică pentru drenare/pentru curățare a gheții care intră în setul de livrare.

La decongelarea congelatorului este necesar:

- să îndepărtați apa rezultată în urma topirii, instalând în conformitate cu figura 5 elementul de masă plastică pentru drenare / pentru curățare a gheții și orice vas recipient cu volumul nu mai puțin de 2 l;
- să colectați apa rezultată în urma topirii, care se scurge din cameră afară de elementul de masă plastică, cu o lavetă sau un burete;
- să spălați congelatorul și să-l uscați bine.

SE INTERZICE să decongeleți congelatorul fără utilizarea elementului pentru drenare instalat în conformitate cu figura 5. Apa rezultată în urma topirii care se scurge din cameră afară de elementul pentru drenare, pătrunzând în locul de alăturare a plăcii frontale la dulapul interior în conformitate cu figura 6, poate provoca coroziunea dulapului exterior al congelatorului și a elementelor agregatului frigorific, defectarea izolației termice, formarea crăpăturilor dulapului interior și defectarea dulapului congelatorului.



Figura 4 – Buton



Figura 5 – Recoltarea apei provenite

4 CARACTERISTICILE TEHNICE ȘI DOTARE

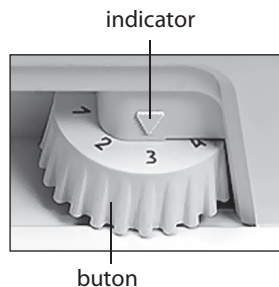
4.1 Denumirile caracteristicilor tehnice și a pieselor accesorii sunt indicate în tabelele 1 și 2, respectiv.

4.2 În tabelul pieselor caracteristicile tehnice sunt în limba rusă. Denumirile caracteristicilor prezentate în figura 7, ar trebui să fie comparate cu valorile caracteristicilor din tabelul pieselor.

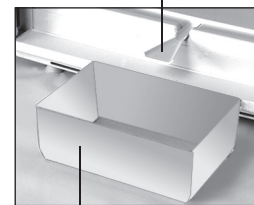

Figura 6 – Schema congelatorului

Tabel 1 – Caracteristicile tehnice

Nº	DENUMIRE	Model	
1.1	Volumul total nominal brut, dm ³	Parametri care corespund denumirilor care figurează în fișa de garanție	
1.2	Suprafața nominală a rafturilor pentru păstrarea produselor, m ²		
1.3	Temperatura de păstrare a produselor congelate în CC, °C, nu mai mare de		
1.4	Dimensiuni de gabarit, mm		înălțime
			lățime
			adâncime fără mâner cu ușă convexă
1.5	Masa netă, kg, nu mai mult de		
1.6	Timpul nominal de ridicare a temperaturii în CC de la minus 18 până la minus 9 °C (temperatura mediului ambiant plus 25 °C) la deconectarea energiei electrice, ore		
1.7	Capacitatea nominală de preparare zilnică a gheții, kg		
1.8	Capacitatea nominală de congelare la temperatura mediului ambiant plus 25 °C, kg/zi		
1.9	Conținutul de argint, g		
Notă - Determinarea caracteristicilor tehnice se efectuează în laboratoare speciale dotate conform anumitor metode.			

Însemnarea modelului piesei	Volumul nominal pentru păstrare, dm ³
	Capacitatea de congelare:
	Tensiunea nominală:
	Curentul nominal:
	Consum de putere nominală:
	Agent frigorific: R600a/Agent de spumare: C-Pentane
	Masa agentului frigorific:
	Fabricat în Bielorus

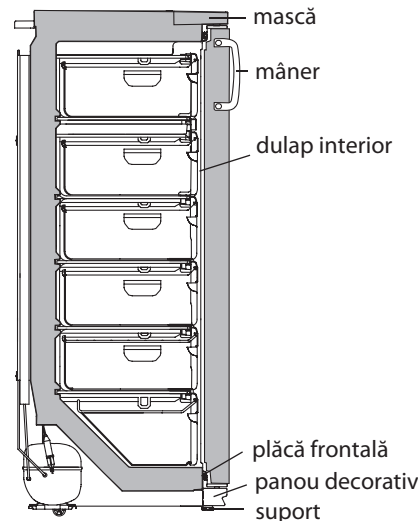
Figura 7 – Tabel

Tabel 2 – Piese accesorii

Nº	DENUMIRE	Cantitate, buc.
2.1	Sertar (de jos)	Parametri care corespund denumirilor care figurează în fișa de garanție
2.2	Sertar	
2.3	Sertar (pentru congelarea colțunașilor, pomușoarelor și altor produse mici)	
2.4	Distanțier	
2.5	Element pentru drenare / curățare a gheții	
2.6	Taviță pentru gheață	
2.7	Acumulator de frig	

M-7184-XXX



Buyumlarning muvofiqlik sertifikatini BELGIS tomonidan berilgan (Krasnaya ko'ch., 7, 220029, Minsk sh.): № TC BY/112 03.03. 020 00051, amal qilish muddati 20.05.2011 y.-dan 19.05.2016 y.-qacha.

1 MUZLATGICHNING TAVSIFI

1.1 Muzlatgich 1 rasmiga muvofiq yangi sarhal oziq-ovqatlarni muzlatish, muzlatilgan oziq-ovqatlarni savatlarda saqlash, iste'mol qilinadigan muz tayyorlash uchun mo'ljallangan.

1.2 Muzlatgichdan harorat +10 °S dan +38 °S gacha bo'lgan haroratda foydalanish zarur.

1.3 Muzlatgichdan foydalanish uchun zarur bo'lgan umumiy maydon sathi 2 rasmda ko'rsatilgan millimetrlar o'lchamidagi gabarit hajmlar bilan belgilanadi. Muzlatgich ichidagi tarkibiy qismlarni qiyinchiliksiz chiqarib olish uchun uning eshigini 90° dan kam bo'lmagan kenglikda ochish kerak.

2 MUZLATGICH ISHLASHINI BOSHQARISH

2.1 BOSHQARISH ORGANLARI

2.1.1 3 rasmiga muvofiq muzlatgichning boshqarish organlari quyidagilar:

— soat mili bo'yicha hamda unga qarshi buriladigan va raqamli belgilarga ega muruvvat. «1» belgisi kameradagi eng yuqori harorat (eng past muzlatish darajasi) ga, «7» belgisi – eng past harorat (eng yuqori muzlatish darajasi)ga mos keladi. Ma'lum haroratni o'rnatish uchun muruvvatning raqamli belgisini ko'rsatkichga to'g'rilab qo'yish kerak;

— muzlatgichdagi «Muzlatish» holatini o'chirish/yoqish moslamasi ikkita belgidan iborat:«I» – yoqish va «0» – o'chirish.

2.1.2 Muzlatgich indikator chiroqlariga ega:

— yoqish (yashil rangda). Muzlatgich ishlayotgan vaqtda doimo yonib turadi. O'chirilganda yoki elektr tarmog'ida kuchlanish yo'q bo'lsa yashil chiroq o'chadi;

— «Muzlatish» holati (sariq rangda). «Muzlatish» holati yoqilganda yonadi. Ushbu holat o'chirilganda hamda muzlatgich o'chirilganda o'chadi;

— yuqori harorat chirog'i (qizil rangda). Muzlatgichdagi harorat ko'tarilsa yonadi (masalan, ilk marotaba ishga tushirilganda, katta miqdordagi yangi sarhal oziq-ovqat joylashtirilganda, muz eritilgandan so'ng yoqilganda). Indikator chirog'ining qisqa muddat yonib turishi (masalan, eshik uzoq vaqt ochiq qolsa), muzlatgich ishdan chiqqanligini anglatmaydi: muzlatgich ichidagi harorat pasaysa, indikator avtomatik tarzda o'chadi. Indikator uzoq vaqt yonib qolsa, saqlanayotgan oziq-ovqat mahsulotlarining sifatini tekshirib, xizmat ko'rsatish ustasini chaqirish kerak.

2.2 MUZLATGICHNI O'CHIRISH/YOQISH

Muzlatgichni yoqish uchun uni elektr tarmog'iga ulash lozim, shunda 3 rasmiga muvofiq yoqilganlik indikatorini yonadi.

Muzlatgich ilk bora ishga tushirilganda, uning eshigini ochib, 4 rasmiga muvofiq muruvvatdagi «3» yoki «4» raqamini ko'rsatkichga to'g'rilab, o'chirish/yoqish moslamasini «0» belgisiga qo'yish tavsiya etiladi. So'ng muzlatgich eshigi yopiladi.

Muzlatgichni o'chirish uchun uni elektr tarmog'idan uzish kerak, shunda indikator ham o'chadi.

2.3 HARORATNI SOZLASH

Muzlatgichdagi haroratni sozlash 4 rasmda muvofiq muruvvat yordamida amalga oshiriladi. Muzlatgichdagi harorat sozlangandan so'ng avtomatik ravishda ushlab turiladi.

2.4 «MUZLATISH» HOLATINI YOQISH

«Muzlatish» holatini yoqish «I» belgili moslamani bosish bilan amalga

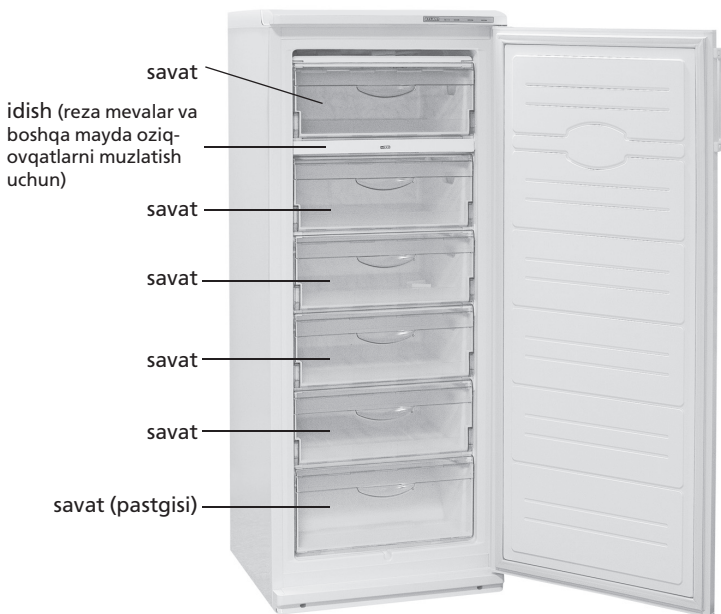

idish (reza mevalar va boshqa mayda oziq-ovqatlarni muzlatish uchun)

savat

savat

savat

savat

savat

savat (pastgisi)

muz tayyorlash uchun idish orqa tomonidagi tirgak

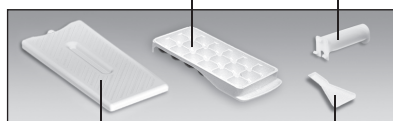

sovutish akkumulyatori

kurakcha

Rasmi 1 – Muzlatgich va uning tarkibiy qismlari

orqa tomonidagi tirgak

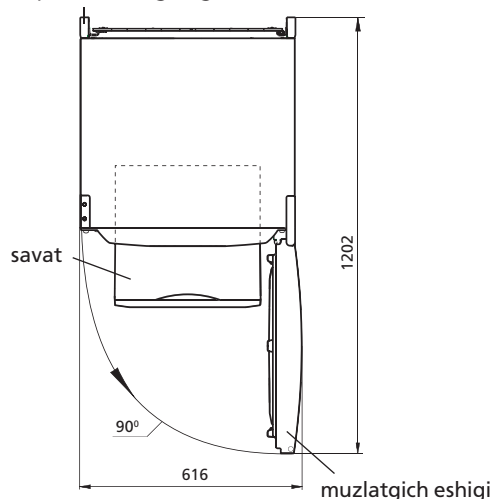

savat

90°

616

muzlatgich eshigi

Rasmi 2 – Muzlatgich (yuqoridan ko'rinishi)

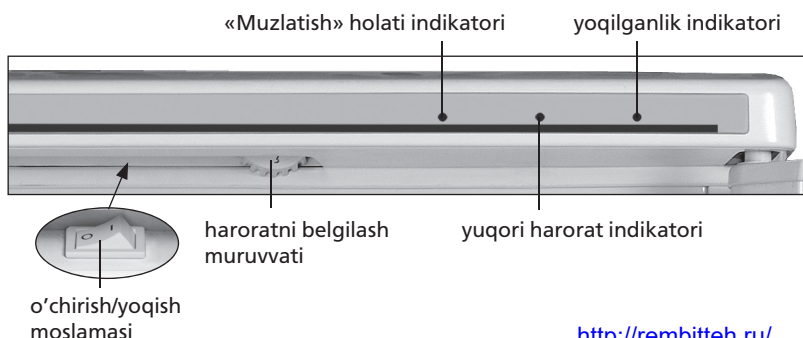

«Muzlatish» holati indikatorini

yoqilganlik indikatorini

haroratni belgilash muruvvati

yuqori harorat indikatorini

o'chirish/yoqish moslamasi

Rasmi 3 – Muzlatgichning boshqarish organlari

o'shiriladi – shunda indikator chirog'i yonadi, «0» belgisi bosilsa muzlatish holati o'chiriladi va 3 rasmiga muvofiq indikator ham o'chadi.

Ремонт холодильников

<http://rembitteh.ru/>

+7 (495) 215-14-41
+7 (903) 722-17-03

3 MUZLATGICHNI ERIGAN SUVDAN TOZALASH

3.1 Muzlatgichni eritish vaqtida qor qoplamasidan tozalash uchun yetkazib berilgan jamlanma tarkibiga kiruvchi plastmass kurakchadan foydalanish tavsiya etiladi.

Muzlatgichni eritishda:

– kurakcha va hajmi 2 l.dan kam bo'lmagan idish 5 rasmga muvofiq joylashtirilib, erigan suv olib tashlanadi;

– agar kameradan oqayotgan suv kurakcha yonidan oqib tushsa, suvni tez shimib oladigan mato bilan namlik yig'ib olinadi;

– muzlatgich yuviladi va artib quruq holga keltiriladi.

5 rasmda ko'rsatilgan kurakchadan foydalanmasdan muzlatgichni eritish **MAN ETILADI**. Kurakcha yonidan oqib tushgan erigan suv, 6 rasmga muvofiq old tomondagi plankani ichki shkafga tegib turadigan joyiga tushib, muzlatgichning tashqi shkafi va sovutuvchi qurilma qismlarini yemirishi, issiqdan ihota tizimini ishdan chiqarishi, ichki shkafda yoriqlarni paydo bo'lishi hamda muzlatgich shkafini ishdan chiqishiga olib kelishi mumkin.

4 TEXNIK XUSUSIYATLARI VA KOMPLEKTI

4.1 Texnik xususiyatlar va komplektidagi buyumlar nomlari 1 va 2 jadvallarda ko'rsatilgan.

4.2 Jadvaldagi buyumlarning texnik xususiyatlari rus tilida berilgan. 7 rasmidagi xususiyatlar nomlari buyumning jadvalida ko'rsatilgan belgilari bilan solishtirilishi kerak.

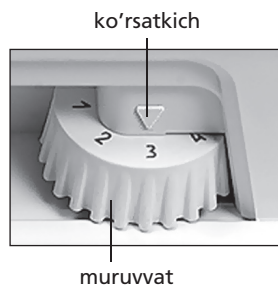

Rasmi 4 – Muruvvat

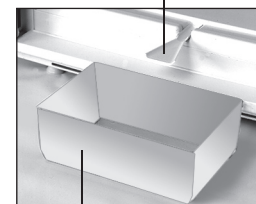

Rasmi 5 – Erigan suvni yig'ish

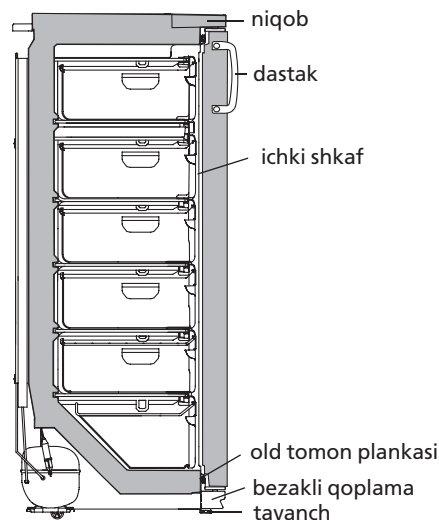

Rasmi 6 – Muzlatgich chizmasi

1 Jadvali – Texnik xususiyatlar

Nº	NOMI	Model	
1.1	Nominal umumiy brutto hajmi, dm ³	Nomlarga mos parametrlar kafolat kartasida ko'rsatilgan	
1.2	Oziq-ovqatlarni saqlash uchun tokchalarning nominal maydoni, dm ²		
1.3	MKda muzlatilgan oziq-ovqatlarni saqlash harorati, °C, eng yuqori chegara		
1.4	Tashqi o'lchamlari, mm		balandligi
			kengligi
			tutqichsiz do'ng eshik bilan chuqurligi
1.5	Sof og'irligi kg, eng yuqori chegara		
1.6	Elektr quvvati o'chirilganda muzlatgichdagi harorat minus 18dan minus 9 °C gacha ko'tarilishining nominal vaqti (atrof-muhit harorati plus 25 °C bo'lganda), soat		
1.7	Muz olishning nominal sutkalik ishlab chiqarish quvvati, kg		
1.8	Atrof-muhit harorati plus 25 °C bo'lganda nominal muzlatish quvvati, kg/sut		
1.9	Oltin miqdori, g		
Izoh - Texnik xususiyatlarni aniqlash muayan usullar bo'yicha maxsus jihozlangan laboratoriyalarda amalga oshiriladi.			

Buyum modeli belgilanishi	Nominal hajmi, dm ³
	Oziq-ovqatlarni muzlatishning:
	Nominal kuchlanish:
	Nominal quvvati:
	Nominal iste'molchilik quvvati:
	Xladagenti: R600a/Sochuvchi: C-Pentane
	Xladagent og'irligi:
Belarus Respublikasida ishlab chiqilgan	

7 rasmi– Jadvali

2 Jadvali – Komplekt tarkibi

Nº	NOMI	Adadi, dona
2.1	Savat (pastki)	Nomlarga mos parametrlar kafolat kartasida ko'rsatilgan
2.2	Savat	
2.3	Idish (chuchvara, reza mevalar va boshqa mayda oziq-ovqatlarni muzlatish uchun)	
2.4	Orqa tirgak	
2.5	Kurakcha	
2.6	Muz uchun qolip	
2.7	Sovutish akkumulatori	

<http://rembitteh.ru/>



Сертификат мутобиқан аз ҷониби БелЛИС (кўчаи Красная, 7, 220029, ш. Минск):
 № ТС ВУ/112 03.03. 020 00051, муҳлати этибор аз 20.05.2011 с. то 19.05.2016 с.

1 ТАВСИФИ САРМОДОН

1.1 Сармодон мувофиқи расми 1 барои яккунонидани озӯқаҳои тоза, ниғаҳдории озӯқаҳои яхнокардашуда дар сабатҳо, тайёр кардани яхи гизой муайян карда шудааст.

1.2 Сармодонро дар муҳити дараҷаи аз 10 °С то 38 °С гарм истифода бурдан лозим аст.

1.3 Тартиби истифода бурдани сармодон, ҳаҷми умумӣ, андоза ва ченаки он дар расми 2 бо миллиметрҳо муайян карда шудааст. Барои



Расми 1 – Сармодон ва маҷмуи ҷиҳозҳои он

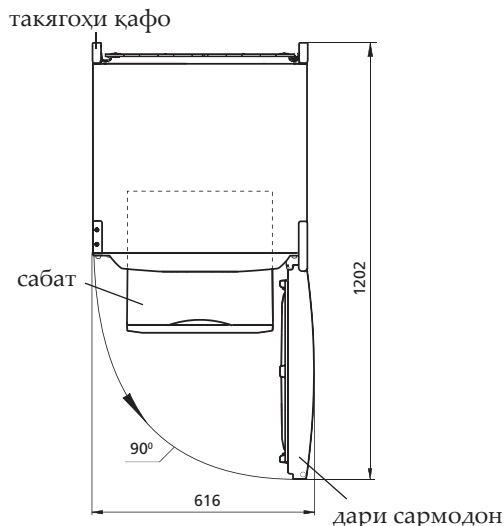

Расми 2 – Сармодон (намуд аз боло)

безарар баровардани ҷиҳозҳо аз сармодон дари онро дар кунҷи на кам аз 90° кушодан лозим аст.

2 ТАРЗИ ИСТИФОДАБАРӢ БА САРМОДОН

2.1 ТАРЗИ ИСТИФОДАБАРӢ

2.1.1 Тарзи истифодабарӣ мувофиқи расми 3 чунин аст:

— **ғилдиракчаро** мувофиқи ҳаракати ақрабаки соат ва баракси он чарх занондан лозим, ки тақсимои рақамӣ дорад. Тақсимои «1» ба дараҷаи нисбатан баланд, мувофиқат мекунад (хунуккунии камтарин) дар ғунҷоиш, тақсимои «7» — нисбатан паст (хунуккунии бештарин). Тақсимои ғилдиракро бояд зери нишондиҳандаи танзими ҳарорат гузоштан лозим.

— **калидаке**, ки барои даргиронӣ/хомӯшкунӣ ҳолати «Яхбандонӣ» дар сармодон муайян карда шудааст ду нишон дорад: «I» — даргиронӣ ва «0» — хомӯшкунӣ.

2.1.2 Сармодон индикатори равшанӣ дорад:

— **даргиронӣ (ранги сабз)**. Агар сармодон кор кунад, ҳамеша “чароғон” аст. Агар он кор накунад, ёки ҷараёни барқӣ набошад, “хомӯш” аст;

— **ҳолати «Яхбандонӣ»** (ранги зард). Ҳолати «Яхбандонӣ» дар ҳолати даргиронӣ “чароғон”. Дар вақти хомӯшии ҳолат ва хомӯшии сармодон “хомӯш”;

— **ҳарорати баланд(ранги сурх)**. Чароғон, агар ҳарорати сармодон баланд шавад (масъалан, дар вақти ба корандозӣ, дар ҳолати ҷойгир кардани озӯқаи бисёр, дар ҳолати даргиронӣ баъд аз обкардани ях). Дар ҳолати даргиронии кӯтоҳмудатии индикатор (масъалан, дар ҳолати даркушоии дурудароз) нишонаи носозии сармодон ба ҳисоб намеравад; дар ҳолати ҳарорати паст дар сармодон индикатор ба тарзи автоматикӣ хомӯш мешавад. Дар ҳолати бардавом даргирифтани индикатор бояд сифати хӯроқаҳои нигоҳдоштаро аз назар гузаронида, мутахассиси хизмати маиширо даъват кардан лозим.

2.2 ДАРГИРОНӢ/ХОМУШКУНИИ САРМОДОН

Барои даргиронии сармодон бояд онро ба ҷараёни барқӣ васл кардан лозим, дар ин ҳол индикатори даргиронӣ мувофиқи расми 3 чароғон мешавад.

Дар вақти даргиронии аввал кушодани дар, ғилдираки тақсимои тахти рақамҳои «3» ёки «4» мувофиқи нишондоди расми 4 ҷойгир кардан, хомӯшкунро ба нишони «0» гузоштан ва дари сармодонро пӯшидан пешниҳод карда мешавад.

Барои хомӯш кардани сармодон онро аз ҷараёни барқӣ ҷудо кунем — индикатор хомӯш мегардад.

2.3 ТАНЗИМКУНИИ ҲАРОРАТ

Танзимкунии ҳарорат дар сармодон бо ёрии ғилдирак дар асоси расми 4 ба амал бароварда мешавад. Баъд аз танзим кардани ҳарорат дар сармодон вай ба тарзи автоматикӣ нигоҳ дошта мешавад.

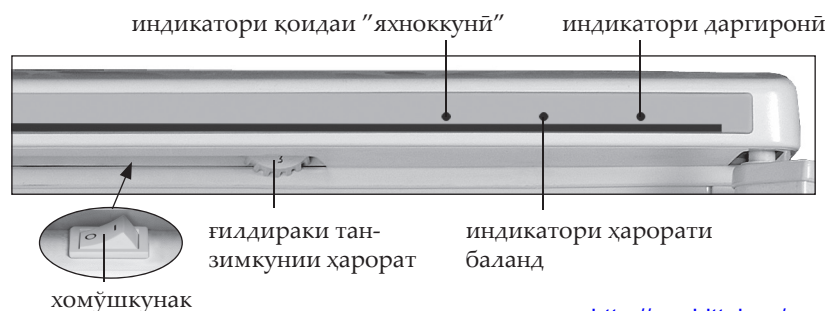

Расми 3 – Тарзи танзимкунии сармодон

3.4 ДАРГИРОНИИ ҲОЛАТИ «ЯХБАНДОНӢ»

Ремонт холодильников

<http://rembitteh.ru/>

Даргиронии ҳолати «Яхбандонӣ» бо ёрии пахш кардани калидаки даргиронӣ ба нишони «I» — индикатори ҳолат чароғон мешавад, бо пахш кардани нишони «0» ҳолат аз кор мемонад ва мувофиқи расми 3 индикатор хомӯш мешавад.

3 БАРТАРАФ КАРДАНИ ЯХОБ АЗ САРМОДОН

3.1 Барои бартараф кардани қабати барфӣ дар ҳолати об қунонидани яхи сармодон, истифода бурдани белчаи пластмасӣ пешниҳод карда мешавад, ки он ба таҷҳизоти таъминот дохил аст.

Дар ҳолати об қунонидани яхи сармодон бояд:

— оби яхобро бартараф карда, мувофиқи нишондоди расми 5 белча ва дигар ғунҷоише, ки ҳаҷмаш аз 2 л кам набояд гузоштан лозим аст.

— агар яхоб аз ғунҷоиш бидуни белча берун шавад, он яхобро бо матои зудҷаббанда тоза кардан лозим.

— сармодонро шустан ва то хушк шудан пок кардан зарур.

Сармодонро бидуни истифодабарӣ аз белча яхоб кардан қатъиян **МАНЪ АСТ**, вай бояд мувофиқи нишондоди расми 5 ба амал бароварда шавад. Яхобе, ки бидуни белча аз ғунҷоиш мебарояд ва ҷои зеҳи пеши тунукагӣ ба қуттии дарунӣ мувофиқи расми 6 дохил мешавад, оқибат ба занзани қуттии берунии сармодон ва дигар таҷҳизотҳои агрегати яхдон ва гарминигӯҳдории онро вайрон карда, дар ҷевони дарунӣ шикафиҳоро ба амал оварда, сармодонро аз кор мебарорад.

4 МАЛУМОТИ ТЕХНИКИ ВА КОМПЛЕКСИ

4.1 Номгузории маълумоти техники ва комплекси нишондодашудааст мутобиқан дар ҷадвали 1 ва 2.

4.2 Дар ҷадвали маълумотҳои техники бо забони тоҷикӣ нишон додашудааст. Номгузории маълумот дар сурати 7 нишондодашудааст, зарур аст бо маълумотҳо дар ҷадвали иҷро мутобиқат намояд.

Ҷадвали 1 – Маълумотҳои техники

№	НОМ	Намуд	
1.1	Ҳаҷми умумии номиналии вазни гайри ҳолис, дм ³	Nomlarga mos parametrlar kafolat kartasida ko'rsatilgan	
1.2	Масоҳати умумии номиналии рафҳои ниғаҳдории маводи гизои, дм ²		
1.3	Ҳарорати ниғаҳдории маводи мунҷамиди гизои дар КС на беш аз, °С,		
1.4	Андозаҳои габарити, мм		баланди
			арз
			умк бе дастаи барҷастагии дар
1.5	Вазни ҳолис, кг, на беш аз		
1.6	Вақти номиналии афзоиши ҳарорат дар КС аз минус 18 то минус 9 °С (ҳарорати муҳити атроф пилус 25 °С) хангоми катъи барқ,с		
1.7	Иқтидори номиналии шабонарузии тавлиди ях, кг		
1.8	Иқтидори номиналии мунҷамидсози хангоми баробар будани ҳарорати муҳити атроф ба пилус 25 °С, кг/шаб		
1.9	Таркиби нукра, г		
Тавзеҳ - Ташҳиси мушаххасоти техники дар озмоишгоҳҳои махсуси мучаҳҳаз аз руи методҳои муайян гузаронида мешавад			

+7 (495) 215-14-41
+7 (903) 722-17-03

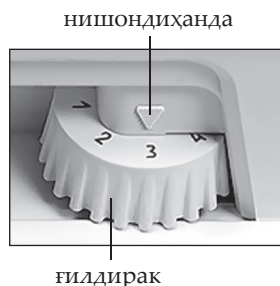

Расми 4 – Ғилдирак

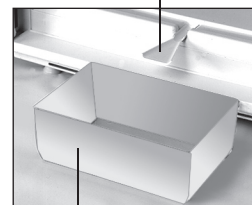

Расми 5 – Ҷамъкунаки яхоб



Расми 6 – Нақшаи сармодон

Ҷадвали 2 – Комплекси

№	НОМ	Микдор, дона.
2.1	Сабад (поёни)	Nomlarga mos parametrlar kafolat kartasida ko'rsatilgan
2.2	Сабад	
2.3	Зарф (барои мунҷамидсози тушбера, мевабутта ва дигар маҳсулоти хурди гизои)	
2.4	Тақягоҳи пушт	
2.5	Белча	
2.6	Колаби ях	
2.7	Аккумулятори сарди	

Қайди намуди истеб-солкардашуда	Номиналии ҳаҷми умумии, дм ³
	Иқтидори яхқунониии:
	Номиналии чараён:
	Номиналии барқ:
	Пастарин истифодаи қува.
	Хладагент: R600a/кафққунанда: C-Pentane
Вазни маводи хладагента:	
Истеҳсол шудааст дар Ҷумҳурии Беларусия	

Расми 7 – Ҷадвали

<http://rembitteh.ru/>

M-7184-XXX

Иштелип чыгарылган буюмдун сертификаты БЕЛЛИС ишканасынан берилген (Красная кочосу, 7, 220029, Минск ш.):
 № ТС ВУ/112 03.03. 020 00051, жарктуу иш мооноту 20.05.2011 баштап 19.05.2016 чейин.

1 ТОНДУРГУЧ БОЮНЧА ТУШУНДУРМО

1.1 1 суротко ылайык компрестуу тондургуч (мындан кийин муздаткыч) жаны, тондурулган корзинадагы жана муздан жасалуучу азыктарды сактоо учун жасалган.

1.2 Тондургуч иштоочу жайдын температурасы плюс 10°C дан плюс 38 °C га чейин болуш керек.

1.3 2 суротундо миллиметрлерде коросулгондой тондургуч ишто-



муз учун жасалган форма арткы тироочу

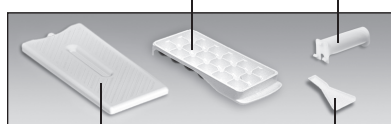

муздатуучу аккумулятор курокчо

Сурот 1 – Муздаткыч жана комплектоочу буюмдар**Сурот 2 – Тондургуч (усутунон корсотулгон)**

очу жайдын оорду габаритуу олчомдор менен аныкталат. Тондургучтун ичиндеги комплектерди тоскоолсуз алып чыгыш учун анын эшигин 90° кем эмес кылып ачыңыз.

2 МУЗДАТКЫЧТЫН ИШТООСУН БАШКАРУУ**2.1 БАШКАРУУ ОРГАНДАРЫ**

2.1.1 3 суротуно ылайык башкаруу органдары томонкулор:

– цифралуу басымы бар **ролик** кош багытта айланат – онго жана солго. Болум «1» камерадагы ото бийик температурага (бир аз муздатуу) туура келет, «7» болум – ото томонкуго (эн жогорку муздатуу). Роликтин болумун температураны регулировка кылып учурда коргозгучко карап орнотуу керек.

– **очургуч**, эки белгиге ээ болуп: «I» – тамызуу жана «0» – очуруу, тондургучтагы «Тондуруу» деген режимди очурууну жана тамызууну аткарат.

2.1.2 Тондургучтун жарыктык индикаторлору бар:

– **тамызуу (жашыл тус)**. Тондургуч иштеп жаткан кезде ар дайым куйуп турат. Ал эми тондургучту очургондо же болбосо ток чыналуусу жок болгон учурда очуп калат;

– **«Тондуруу» режим (сары тус)**. «Тондуруу» режимин жандырганда куйуп турат. Ал эми тондургучту же режимди очургондо очуп калат;

– **жогорулатылган температура (кызыл тус)**. Эгер тондургучта температура жогорулатылган болсо жанып турат (мисалы, биринчи тамызганда, жаны азык-тулукторду толтура салганда, ээритип буткондон кийин тамызганда). Индикатордун убактылуу жанып туруусу тондургуч тура эмес абалда деген белги болуп эсептелбейт: тондургучта температура томондосо, индикатор автоматтык турдо очот. Эгер индикатор узак убакыттын ичинде куйуп турса, тондургучта сакталып турган азык-тулуктордун сапатын текшеруу жана сервис кызматынан механикти чакыруу зарыл.

2.2 ТОНДУРГУЧТУ ЖАНДЫРУУ/ОЧУРУ

Тондургучту тамызуу учун аны токто туташтырыңыз – 3 суротуно ылайык тамызуу индикатору куйуп жанат.

Биринчи тамызганда эшикти ачып туруп, 4 суротко ылайык роликт «3» же «4» деген болумго орнотууну жана корсоткучторго карап очургучту «0» деген белгиге коюну сунуштайбыз. Андан кийин тондургучтун эшикчесин жабыңыз.

Тондургучту очуруу учун анны токтон суурп алуу керек – индикатор очот.

2.3 ТЕМПЕРАТУРАНЫ РЕГУЛИРОВКА КЫЛУУ

4 суротко ылайык тондургучтагы температурасы роликтин жардамы менен регулировка кылыныт. Температураны регулировка кылгандан кийин тондургучта ал автоматтык турдо орнотулат.

2.4 «ТОНДУРУУ» РЕЖИМИН ЖАНДЫРУУ

3 суротко ылайык «Тондуруу» режимин «I» деген белгиге келтирип

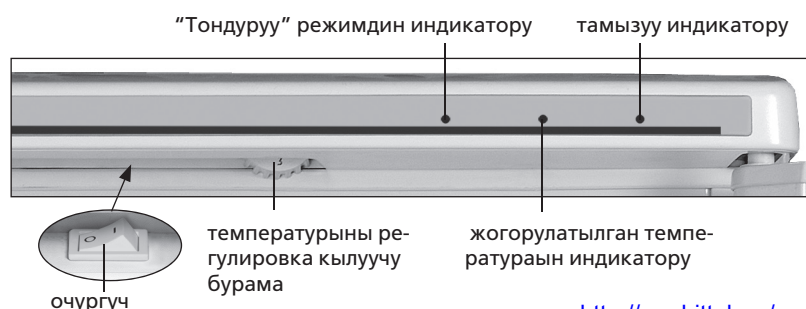
**Сурот 3 – Тондургучтун башкаруу органдары**

туруу жандырат, андан соң режимдин индикатору куйот, ал эми «0» деген белгиге бураганда режим да, индикатор да очот.

Ремонт Холодильников

<http://rembitteh.ru/>

+7 (495) 215-14-41
+7 (903) 722-17-03

3 ТОНДУРГУЧТАГЫ ЭЭРИГЕН СУУНУ ТОГУУ

3.1 Тондургучтагы ээриген сууну тогуу учун комплектке киреуучу пластмассалык куракчону колдонууну сунуштайбыз.

Тондургучту эритуудо (кылуу керек):

- 5 суротко ылайык куракчону жана каалаган 2 л кем эмес идишчени орнотуп туруп, ээриген сууну тогуш керек;
- ээриген сууну топтоноуз, эгер куракчодон камерадагы суу тогулуп жатса, суу соруучу материалды колдонуз;
- тондургучту тазалап жууп, кугагыча аарчыңыз.

ТЫЮУ САЛЫНАТ тондургучту ээритуу учурунда 5 суротто корсотулгондой катылган куракчо менен иштоо созсуз турдо талап кылынат. Тондургучтан аккан суу Лопаткадан сыртка тогулуп 6 суротто корсотулгон ички шкафтын планкасына жатып турган жерине тийсе, тондургучту сырткы шкафына коррозия алып келиши мумкун жана анын агрегаттарына дагын, жана жылуулук сактоо каптоосун бузуп, шкафтарда жаракаларды пайда кылып тондургуч шкафтарыны иштен чыгаруусу мумкун.

4 ТЕХНИКАЛЫК МУНОЗДОМОСУ ЖАНА КОМПЛЕКТАЦИЯСЫ

4.1 Техникалык муноздомо жана анын комплектациясы 1 жана 2 таблицада корсотулгон.

4.2 Буюмдун табличкасында техникалык муноздомолору орус тилинде корсотулгон. 7 суротундо корсотулгон муноздомо аталыштарын, буюмдагы табличкада корсотулгон аталыштары менен салыштырып коруу зарыл.

Таблицасы 1 – Техникалык муноздомо

№	АТАЛЫШЫ	Моделди	
1.1	Муздаткычтын жалпы колуму, дм ³	Муноздомого жооптор гарантия баракчасында корсотулгон	
1.2	Полкалардын азык-заттарды сактоочу жалпы аянтчасы, м ²		
1.3	Тондургучтагы жаны прдуктуларды сактоо режиминдеги температура, °С, коп эмес		
1.4	Габаритуу олчомдор, мм		бийиктиги
			туурасы
			туткасы жок томпок эшиги бар терендиги
1.5	Таза массасы, кг, коп эмес		
1.6	Тондургучтагы кобойучуу температуранын номиналдуу убактысы минус 18 минус 9 °Сга чейин (айлана-чойронуну температурасы плюс 25 °С болгондо) токту очургондо, саат менен		
1.7	Номиналдуу турдо 24 саат ичинде муузду чыгаруусу, кг		
1.8	Номиналдуу турдо муздаткыч кубатуулугу айлана-чойродогу температура плюс 25 °С болгондо, кг/24 саат ичинде		
1.9	Кумуш салмагы, г		
Эскертуу - Техникалык муноздомолорду аныктоо атайын жабдылган лабораторияларда жана белгилуу методикалар менен аткарылат.			

Таблицасы 2 – Комплектациясы

№	АТАЛЫШЫ	Саны, шт.
2.1	Корзина (томонку)	Муноздомого жооптор гарантия баракчасында корсотулгон
2.2	Корзина	
2.3	Идиш (пельменди, момо-жемиштерди жана башка майда азыктарды муздатуу учун)	
2.4	Арткы тироогуч	
2.5	Куракчо	
2.6	Муз учун форма	
2.7	Муздатуучу аккумулятору	

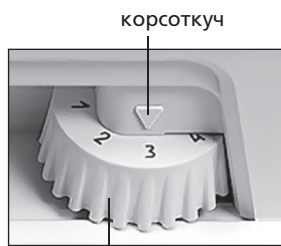

Сурот 4 – Бурама

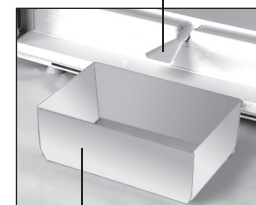

Сурот 5 – Эриген сууну топтоо

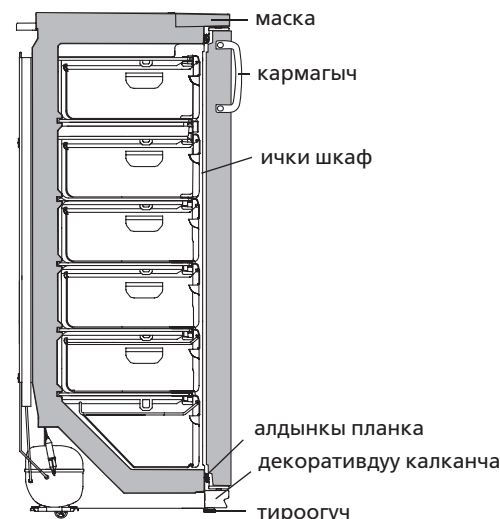

Сурот 6 – Тондургучтун схемасы

Моделдин озгочо белгилери	Жалпы колуму, дм ³
	Азык-тулукторду муздатуу:
Моделдин озгочо белгилери	Жалпы ток:
	Жалпы кубаттуулук
	Nominal iste`molchilik quvvati:
	Хладагенти: R600a/Кобуктондургуч: C-Pentane
	Хладагент салмагы:
	Беларусия Республикасында жасалган

Сурот 7 – Таблицасы